



124017 BENUTZERHANDBUCH

Lieber Kunde: Danke für den Kauf dieses Produktes.
Bitte lesen Sie das Benutzerhandbuch sorgfältig, bevor Sie den Artikel benutzen.
Bewahren Sie das Benutzerhandbuch zum Nachschlagen auf.

124017 MANUEL DE L'UTILISATEUR

Cher client : Nous vous remercions d'avoir acheté ce produit.
Veuillez lire attentivement le manuel d'utilisation avant d'utiliser l'article.
Conservez le manuel d'utilisation pour toute référence ultérieure.

124017 USER MANUAL

Dear Customer: Thank you for purchasing this product.
Please read the user manual carefully before using the product.
Keep the user manual for future reference.



Einführung

Sehr geehrter Kunde,
mit dem Kauf dieses Produktes haben Sie eine sehr gute Entscheidung getroffen. Wir sind uns sicher, dass Sie sehr viel Freude an diesem nach wenigen Handgriffen fahrbereiten Modell haben werden.
Wir danken Ihnen und wünschen Ihnen viel Spaß.

Sie haben ein Qualitätsprodukt aus dem Hause s-idee erworben, das unseren strengen Tests und Qualitäts-Standards entspricht.

Diese Bedienungsanleitung ist Bestandteil dieses Geräts. Sie enthält wichtige Hinweise zur Inbetriebnahme und Handhabung. Bewahren Sie sie deshalb gut auf und liefern Sie sie mit, wenn Sie dieses Produkt an Dritte weitergeben.

Dieses Elektro-Modell entspricht dem heutigen Stand der Technik und erfüllt die Anforderungen der geltenden nationalen und europäischen Richtlinien. Die Konformität wurde nachgewiesen, die entsprechenden Erklärungen und Unterlagen sind beim Hersteller hinterlegt. Um diesen Zustand zu erhalten und einen gefahrlosen Betrieb sicherzustellen, müssen Sie als Anwender diese Bedienungsanleitung beachten!

Bei Fragen wenden Sie sich an die
Tel.Nr.: +4932127243547
oder per Email an: info@s-idee.de

Lesen Sie folgende Bedienungsanleitung vor Inbetriebnahme genau durch. Sie zeigt Ihnen nicht nur die richtige Inbetriebnahme, sondern hilft Ihnen gleichzeitig bei der Bedienung des Modells.

Bestimmungsgemäße Verwendung

Das Produkt ist ein Modellbaufahrzeug, welches über eine Funk-Fernsteueranlage (im Lieferumfang) ferngesteuert werden kann.

Beachten Sie, dass der Betrieb von funk-ferngesteuerten Produkten den Bestimmungen des jeweiligen Landes unterliegt.

Die zum Modell gehörige Fernsteueranlage ist ausschließlich zur Verwendung mit Modellfahrzeugen bestimmt. Versuchen Sie nicht, sie zur funkgesteuerten Bedienung anderer Geräte einzusetzen.

Sicherheits- und Gefahrenhinweise

Bei Sach- und Personenschäden, die durch unsachgemäße Handhabung oder Nichtbeachtung dieser Montage- und Bedienungsanleitung verursacht werden, übernehmen wir keine Haftung.

In solchen Fällen, und bei Eingriffen in den Motor oder Schäden, die durch Nichtbeachten der Wartungs- und Betriebsmittelvorgabe entstanden sind, erlischt jeder Garantieanspruch.

Um einen gefahrlosen Betrieb sicherzustellen, müssen Sie als Anwender diese Montage und Bedienungsanleitung beachten.

Von der Garantie ausgeschlossen sind ferner normaler Verschleiß im Betrieb und Unfallschäden. Für Folgeschäden übernehmen wir keine Haftung!

- Der unsachgemäße Betrieb kann schwerwiegende Personen- und Sachschäden verursachen.
- Lassen Sie das Verpackungsmaterial nicht achtlos liegen. Plastikfolien/-tüten, Styroporsteile, etc. könnten für Kinder zu einem gefährlichen Spielzeug werden.
- Aus Sicherheits- und Zulassungsgründen (CE) ist das eigenmächtige Umbauen und/oder Verändern des Modells oder seiner Zubehörteile nicht gestattet.
- Funk-Ferngesteuerte Modelle sind kein Spielzeug. Kinder unter 14 Jahren sollten das Modell nur unter Aufsicht eines Erwachsenen benutzen.
- Gehen Sie kein Risiko ein! Ihre eigene Sicherheit und die Ihres Umfeldes liegt alleine in Ihrem verantwortungsbewussten Umgang mit dem Modell.
- Fahren Sie nur, solange Sie direkten Sichtkontakt zum Modell haben. Fahren Sie deshalb auch nicht bei Nacht.
- Fahren Sie nur, wenn Ihre Reaktionsfähigkeit uneingeschränkt gegeben ist. Müdigkeit, Alkohol- oder Medikamenten-Einfluss kann zu Fehlreaktionen führen und schwere Sachoder Personenschäden nach sich ziehen.
- Beachten Sie, dass dieses Modellfahrzeug nicht auf öffentlichen Straßen und Wegen gefahren werden darf. Betreiben Sie es nur auf privaten oder extra zu diesem Zweck ausgewiesenen Plätzen.
- Fahren Sie nicht auf Tiere oder Menschen zu.
- Fahren Sie nicht bei Regen, durch nasses Gras, Wasser, Schlamm oder Schnee. Das Modell ist nicht wasserdicht.
- Vermeiden Sie auch das Fahren bei sehr niedrigen Außentemperaturen. Bei Kälte kann der Kunststoff der Karosserie an Elastizität verlieren; dann führen auch kleine Unfälle zu Schäden am Modell.
- Prüfen Sie vor dem Betrieb stets am stehenden Modell, ob es wie erwartet auf die Fernsteuerbefehle reagiert.
- Stellen Sie vor dem Betrieb sicher, dass die Akkus im Empfänger nicht unerwartet zu schwach werden und dass Sie dadurch die Kontrolle über Ihr Modell verlieren könnten.
- Stellen Sie vor jeder Inbetriebnahme sicher, dass innerhalb der Reichweite Ihrer Sender/Empfänger-Anlage keine weiteren Modelle auf der gleichen Frequenz betrieben werden. Sie könnten die Kontrolle über Ihr Modell verlieren.
- Lassen Sie immer den Fernsteuersender eingeschaltet, solange das Modell in Betrieb ist. Zum Abstellen des Modells schalten Sie immer erst das Modell ab, dann den Sender.
- Sollten sich Fragen ergeben, die nicht mit Hilfe der Bedienungsanleitung abgeklärt werden können, so setzen Sie sich bitte mit unserer technischen Auskunft oder einem anderen Fachmann in Verbindung.
- Beachten Sie auch die Sicherheitshinweise in den einzelnen Kapiteln dieser Anleitung.

Hinweise zum Umgang mit Akkus und Batterien

ACHTUNG: bitte beachten

nach jeder Nutzung bitte den Akku min. 30 min abkühlen lassen, damit dieser nicht überhitzt wird. Erst dann kann der Akku erneut aufgeladen werden. Falls dies nicht beachtet wird, kann es zu einer Explosion des Akkus führen und Verletzungen und sogar zu einem Feuer führen.

Laden Sie Akkus nur unter ständiger Beaufsichtigung auf. Den Akku nur auf einer feuerfesten Unterlage aufladen. Der Hersteller übernimmt für diese Schäden keinerlei Haftung und Verantwortung darüber.

- Als Spannungsquelle dürfen nur die mitgelieferten oder bauart-ähnliche Batterien oder Akkus verwendet werden.
- Versuchen Sie keinesfalls, herkömmliche Batterien wieder aufzuladen. Dies könnte schlimmstenfalls zur Explosion führen. Prüfen Sie, ob tatsächlich Akkus im Gerät eingelegt sind, bevor Sie es mit dem Ladegerät verbinden.
- Mischen Sie niemals Akkus mit Batterien.
- Verwenden Sie keine Batterien oder Akkus mit unterschiedlichen Ladezuständen. Die schwächeren Akkus / Batterien (oder die Akkus mit geringerer Kapazität) könnten tiefentladen werden und somit auslaufen.
- Soll ein anderes als das mitgelieferte Ladegerät verwendet werden, so dürfen nur Ladegeräte verwendet werden die für diesen Verwendungszweck und für die technischen Spezifikationen der verwendeten Akkus geeignet sind.
- Bei längerem Nichtgebrauch sind Akkus oder Batterien im Modell und der Fernsteuerung stets zu entfernen.

Produktmerkmale

- Elektro Modell 124017 wie beschrieben
- Betriebsbereite Fernsteueranlage
- Elektromotor

Lieferumfang

- Wie im gekauften Artikel beschrieben

Wartung und Pflege

Das Modell und seine Zubehörteile dürfen nur äußerlich mit einem weichen, trockenen Tuch oder Pinsel gereinigt werden. Verwenden Sie auf keinen Fall aggressive Reinigungsmittel oder chemische Lösungen, da sonst die Oberfläche des Gehäuses beschädigt werden könnte und gesundheitsschädliche oder explosive Dämpfe entstehen könnten.

Umwelthinweis

Sollte das Modell oder eines seiner Zubehörteile nicht mehr funktionstüchtig und eine Reparatur nicht mehr möglich sein, beachten Sie beim Entsorgen bitte die allgemein geltenden gesetzlichen Bestimmungen.

Beachten Sie, dass sich Batterien oder Akkus im Modell und in der Fernbedienung befinden.

Entsorgung von gebrauchten Batterien/Akkus



Als Endverbraucher sind Sie gesetzlich (Batterieverordnung) zur Rückgabe aller gebrauchten Batterien und Akkus verpflichtet. Eine Entsorgung über den Hausmüll ist untersagt!
Schadstoffhaltige Batterien/Akkus sind mit nebenstehenden Symbolen gekennzeichnet, die auf das Verbot der Entsorgung über den Hausmüll hinweisen. Die Bezeichnungen für das ausschlaggebende Schwermetall sind Cd = Cadmium, HG = Quecksilber, Pb = Blei. Verbrauchte Batterien/Akkus/Knopfzellen können Sie unentgeltlich bei den Sammelstellen Ihrer Gemeinde, unseren Filialen oder überall dort

abgeben, wo Batterien/Akkus/Knopfzellen verkauft werden!

Sie erfüllen damit die gesetzlichen Verpflichtungen und leisten Ihren Beitrag zum Umweltschutz!

Technische Daten

Klassifizierung RC-Elektro-Modell mit Elektromotor

Sendefrequenz 2,4 Ghz

Antrieb Elektromotor

Stromversorgung Sender Mignonzelle, Typ AA / 1,5 V nicht enthalten

Konformitätserklärung

Hiermit erklärt s-idee, dass der Funkanlagentyp 124017 der Richtlinie 2014/53/EU

entspricht. Der vollständige Text der EU-Konformitätserklärung ist unter www.s-idee.de verfügbar.

Diese Bedienungsanleitung ist eine

Publikation der Fa. s-idee, Im Bühl 5, 73432 Aalen

Die ausführliche Konformitätserklärung kann jederzeit per Email unter info@s-idee.de angefordert werden.



Diese Bedienungsanleitung entspricht dem technischen Stand bei Drucklegung.

Änderung in Technik und Ausstattung vorbehalten.

Copyright by s-idee.de

Elektro- und Elektronikgeräte

Informationen für private Haushalte

Das Elektro- und Elektronikgerätegesetz (ElektroG) enthält eine Vielzahl von Anforderungen an den Umgang mit Elektro- und Elektronikgeräten. Die wichtigsten sind hier zusammengestellt:

1. Getrennte Erfassung von Altgeräte

Elektro- und Elektronikgeräte, die zu Abfall geworden sind, werden als Altgeräte bezeichnet. Besitzer von Altgeräten haben diese einer vom unsortierten Siedlungsabfall getrennten Erfassung zuzuführen. Altgeräte gehören insbesondere nicht in den Hausmüll, sondern in spezielle Sammel- und Rückgabesysteme.

2. Batterien und Akkus sowie Lampen

Besitzer von Altgeräten haben Altbatterien und Altakkumulatoren, die nicht vom Altgerät umschlossen sind, sowie Lampen, die zerstörungsfrei aus dem Altgerät entnommen werden können, im Regelfall vor der Abgabe an einer Erfassungsstelle vom Altgerät zu trennen. Dies gilt nicht, soweit Altgeräte einer Vorbereitung zur Wiederverwendung unter Beteiligung eines öffentlich-rechtlichen Entsorgungsträgers zugeführt werden.

3. Möglichkeiten der Rückgabe von Altgeräten

Besitzer von Altgeräten aus privaten Haushalten können diese bei den Sammelstellen der öffentlich-rechtlichen Entsorgungsträger oder bei den von Herstellern oder Vertriebern im Sinne des ElektroG eingerichteten Rücknahmestellen unentgeltlich abgeben.

BRücknahmepflichtig sind Geschäfte mit einer Verkaufsfläche von min. 400qm für Elektro- und Elektronikgeräte sowie diejenigen Lebensmittelgeschäfte mit einer Gesamtverkaufsfläche von min. 800qm, die mehrmals pro Jahr oder dauerhaft Elektro- und Elektronikgeräte anbieten und auf dem Markt bereitstellen. Dies gilt auch bei Vertrieb unter Verwendung von Fernkommunikationsmitteln, wenn die Lager- und Versandflächen für Elektro- und Elektronikgeräte min. 400qm betragen oder die gesamten Lager- und Versandflächen min. 800qm betragen.

Vertreiber haben die Rücknahme grundsätzlich durch geeignete Rückgabemöglichkeiten in zumutbarer Entfernung zum jeweiligen Endnutzer zu gewährleisten.

Die Möglichkeit der unentgeltlichen Rückgabe eines Altgerätes besteht bei rücknahmepflichtigen Vertriebern unter anderem dann, wenn ein neues gleichartiges Gerät, das im Wesentlichen die gleichen Funktionen erfüllt, an einen Endnutzer abgegeben wird. Wenn ein neues Gerät an einen privaten Haushalt ausgeliefert wird, kann das gleichartige Altgerät auch dort zur unentgeltlichen Abholung übergeben werden; dies gilt bei einem Vertrieb unter Verwendung von Fernkommunikationsmitteln für Gerät der Kategorien 1, 2 oder 4 gemäß § 2 Abs. 1 ElektroG, nämlich „Wärmeüberträger“, „Bildschirmgeräte“ oder Großgeräte (letztere mit mindestens einer äußeren Abmessung über 50 cm). Zu einer entsprechenden Rückgabe-Absicht werden Endnutzer beim Abschluss eines Kaufvertrages befragt. Außerdem besteht die Möglichkeit der unentgeltlichen Rückgabe bei Sammelstellen der Verreiber unabhängig vom Kauf eines neuen Gerätes für solche Altgeräte, die in keiner äußeren Abmessung größer als 25cm sind, und zwar beschränkt auf drei Altgeräte pro Geräteart.

4. Datenschutz-Hinweis

Altgeräte enthalten häufig sensible personenbezogene Daten. Dies gilt insbesondere für Geräte der Informations- und Telekommunikationstechnik wie Computer, Smartphones, Speicherkarten. Bitte beachten Sie in ihrem eigenen Interesse, dass für die Löschung der Daten auf den zu entsorgenden Altgeräten jeder Endnutzer selbst verantwortlich ist.

5. Bedeutung des Symbols „durchgestrichene Mülltonne“



Das auf Elektro- und Elektronikgeräten regelmäßig abgebildete Symbol einer durchgestrichenen Mülltonne weist darauf hin, dass das jeweilige Gerät am Ende seiner Lebensdauer getrennt vom unsortierten Siedlungsabfall zu erfassen ist.

Sicherheitsbestimmungen

- * Fahren Sie das Auto nicht auf öffentlichen Straßen, es könnte den Verkehr gefährden.
- * Fahren Sie das Auto nicht in Menschenmengen, nicht in der Nähe von Leuten oder Tieren, um zu verhindern, dass Sachschäden und/oder Körperverletzungen passieren.
- * Fahren Sie nicht in der Nähe von Flüssen, Brücken oder Seen, um zu verhindern, dass das Auto ins Wasser fällt.
- * Achten Sie darauf, dass niemand dieselbe Frequenz benutzt. Wird dieselbe Frequenz zur gleichen Zeit benutzt, während Sie fahren, fliegen oder segeln, verlieren Sie die Kontrolle über ihr Fahrzeug und es kann zu Unfällen kommen.
- * Um zu vermeiden, dass das Fahrzeug wegfährt oder Sie die Kontrolle verlieren, befolgen Sie bitte die Anweisungen unten:
 1. Ziehen Sie die Antenne vollständig heraus.
 2. Schalten Sie die Fernbedienung ein.
 3. Schalten Sie das R/C Model an.
- * Benutzen Sie das umgekehrte Verfahren zum Herunterfahren.
- * Berühren Sie keine sich bewegenden Teile (Räder).
- * Fahren Sie nicht bei Regen oder in Pfützen, Wasser kann dem Model schaden.
- * Der Motor und der Akku werden beim Fahren sehr heiß. Sind Sie im Umgang damit vorsichtig.
- * Ziehen Sie die Antenne der Fernbedienung ein, wenn Sie sie nicht benutzen.
- * Entfernen Sie den Akku/Batterien vom Model und Fernbedienung, wenn Sie es nicht benutzen.

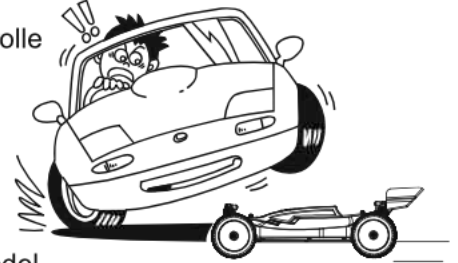

Vorsicht im Umgang mit Batterien

- * Zerlegen Sie nicht die Batterien oder das Ladegerät und zerschneiden Sie keine Batteriekabel. Es könnte zum Kurzschluss kommen und den Artikel beschädigen.
- * Laden Sie das Model mit einem kompatiblen Ladegerät und befolgen Sie genau die Anweisung im Benutzerhandtuch. Modifizieren Sie nicht das Ladegerät oder laden den Akku in unangebrachter Weise.
- * Laden Sie den Akku nicht, wenn er nach dem Gebrauch noch warm ist. Der Akku könnte beschädigt werden. Lassen Sie den Akku erst auskühlen.
- * Stellen Sie sicher, dass der Akku vom Model getrennt ist, wenn Sie ihn nicht benutzen.
- * Entfernen Sie die Batterien aus der Fernbedienung, wenn Sie das Model längere Zeit nicht benutzen. Die Batterien könnten auslaufen und die Fernbedienung beschädigen.
- * Niemals gebrauchte Batterien verbrennen, Sie können explodieren und ernsthafte Unfälle verursachen.



Sicherheitsvorkehrungen

Fahren Sie das Auto nicht auf öffentlichen Straßen, in der Nähe von Menschenmengen oder in der Nähe von Kindern. Es könnte zu Unfällen oder Verletzungen kommen.

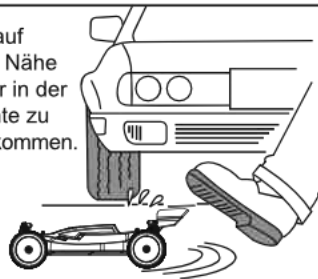

Da Kleinteile enthalten sind, lagern Sie den Artikel bitte außerhalb der Reichweite von Kindern.



Achten Sie auf den Abstand von der Antenne zu ihrem Gesicht, da die Spitze der Antenne gefährlich sein kann.



Wenn das Auto fährt und kurz danach, ist der Motor sehr heiß. Bitte erst nach dem Abkühlen berühren.



Benützen sie nicht die gleiche Frequenz wie andere Spieler zur gleichen Zeit.
Sie können die Kontrolle verlieren und es könnte zu Unfällen kommen.

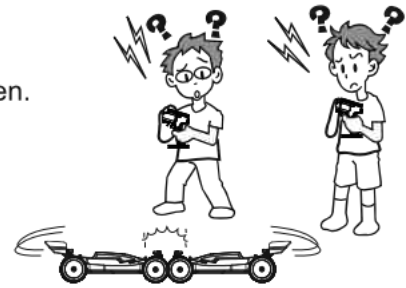

Problemlösung

Beschreibung	Ursache	Lösung
Das Auto funktioniert nicht.	Fernbedienung oder Empfänger ist aus.	Schalten Sie die Fernbedienung und den Empfänger an.
	Die Batterien sind nicht richtig eingelegt.	Legen Sie die Batterien richtig in die Fernbedienung.
	Der Akku ist nicht voll geladen.	Laden Sie den Akku.
Das Auto lässt sich nicht steuern und der Steuerabstand ist nicht lang genug.	Jemand benützt die gleiche Frequenz wie Sie.	Nehmen Sie eine Frequenz, die kein anderer benützt. Warten Sie bis derjenige, der die gleiche Frequenz benützt, fertig ist. Oder fahren Sie an einem anderen Ort.
	Der Akku oder die Batterien sind nicht voll geladen.	Ersetzen Sie die Batterien in der Fernbedienung und laden den Akku im Model.
	Die Antenne an der Fernbedienung ist nicht richtig montiert/oder sie ist nicht richtig ausgezogen.	Kontrollieren Sie die Antenne auf der Fernbedienung und ziehen Sie die Antenne voll aus.



VORSICHT

- * Bitte lesen Sie das Benutzerhandbuch genau durch, sowie die Erklärung auf der Verpackung, um das Model richtig zu montieren und zu benutzen. Einige Teile dürfen nur unter Aufsicht Erwachsener montiert werden.
- * Der Artikel enthält kleine Teile, die beim Verschlucken zu Erstickten führen können.
- * Fahren Sie niemals bei Gewitter oder Regen oder in feuchter Umgebung, es kann sonst zu einer Fehlfunktion kommen.
- * Entsorgen Sie die Verpackung rechtzeitig, bevor Sie den Kindern schaden kann.
- * Kontrollieren Sie regelmäßig das Ladegerät, Kabel, Stecker, Gehäuse oder andere Teile auf Beschädigung. Falls eine Beschädigung vorliegt, dürfen Sie den Artikel erst nach Behebung des Schadens benutzen.
- * Das Ladegerät, Batteriebox und die Batterie darf nur mit der richtigen Energiequelle (Symbole auf dem Artikel) benutzt werden.
- * Der Artikel darf nur mit dem mitgelieferten Ladegerät geladen werden.
- * Dieser Artikel kann für Kinder gefährlich sein.

Anleitung Steuerung R/C

- ① Drehen Sie das Lenkrad nach links, fährt das Auto nach links. Durch das Drehen des linken Winkels kann durch den Grad der Drehung das Rad angepasst werden.

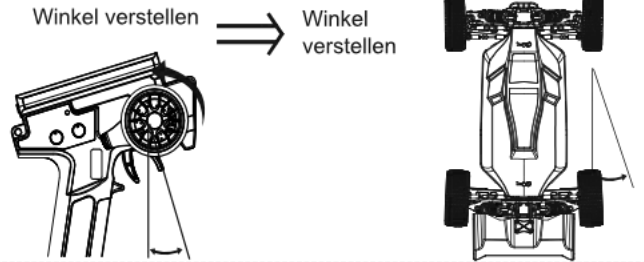

- ② Drehen Sie das Lenkrad nach rechts, fährt das Auto nach rechts. Durch das Drehen des rechten Winkels kann durch den Grad der Drehung das Rad angepasst werden.

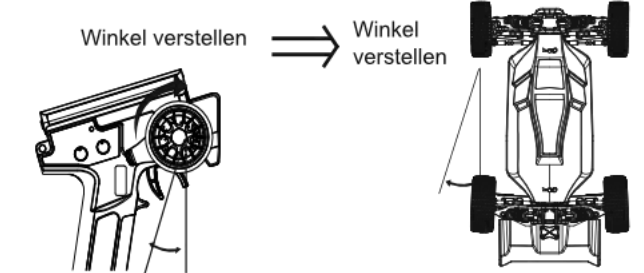

- ③ Ziehen Sie den Gashebel nach hinten, das Auto fährt vorwärts. Durch Einstellen des Winkels des Gashebels, kann das Tempo des Autos vorwärts angepasst werden. Während das Auto vorwärts fährt, drücken Sie den Gashebel schnell nach vorne, um das Auto zu stoppen.

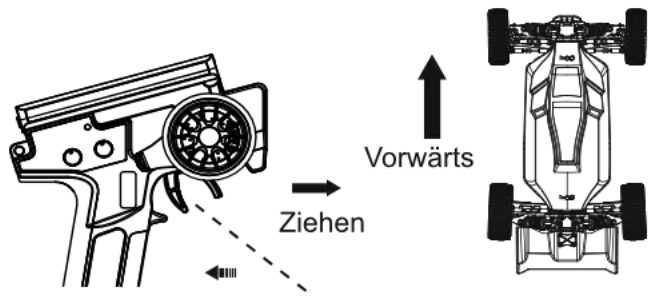

- ④ Wenn Sie den Hebel los lassen, geht das Auto in die neutrale Position. Drücken Sie den Gashebel nach vorne, das Auto fährt rückwärts. Durch Einstellen des Winkels des Gashebels, kann das Tempo des Autos rückwärts angepasst werden.

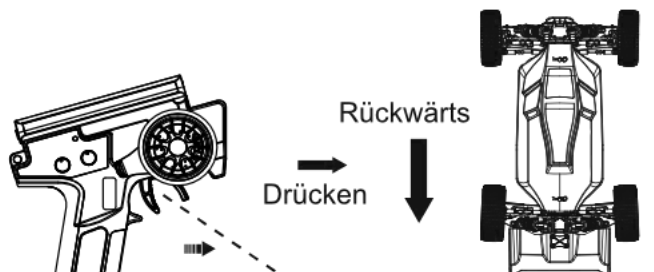

Anleitung der üblichen Werkzeuge und Montage der Elektronenteile

Benötigte Werkzeuge

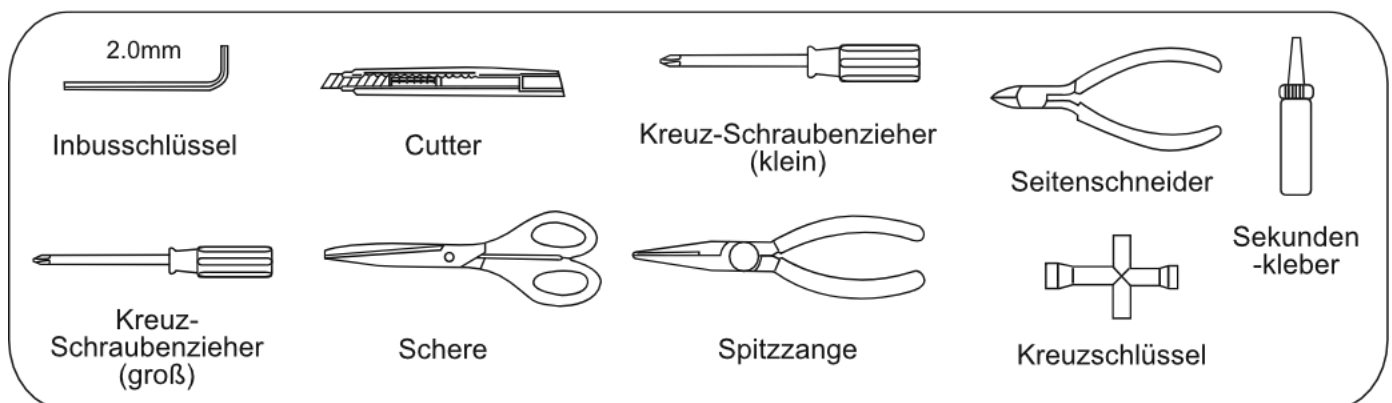

Steuerung

1. Schalten Sie die Fernbedienung **1** an und prüfen Sie, ob die Betriebsanzeige **2** rot blinkt, dann schalten Sie das Auto an.
2. Stellen Sie das Auto auf den Rahmen. Bewegen Sie den Auslöser **3** langsam und Sie können beobachten wie das Auto vorwärts oder rückwärts fährt.
3. Bewegen Sie das Lenkrad **4** der Fernbedienung nach links oder nach rechts und kontrollieren Sie, ob sich die Vorderräder sich nach links oder rechts bewegen.
4. Stellen Sie das Auto auf den Boden und stellen Sie sich hinter das Auto. Drücken Sie den Gashebel **3** der Fernbedienung vorsichtig. Wenn das Auto nicht in einer geraden Linie fährt, drehen Sie das vordere Rad der Fernbedienung zur Trimmung **5**. Wenn es auf die rechte Seite driftet, drehen sie das Rad nach links, wenn es nach links driftet, drehen sie es nach rechts bis das Auto wieder gerade aus fährt.
5. Mit der Trimmung des Gaspedals **6** kann die Geschwindigkeit des Autos anpasst werden. Nach rechts drehen, den Auslöser drücken, die Geschwindigkeit des Modellautos wird schneller; nach links drehen, den Auslöser drücken, um die Geschwindigkeit des Modellautos zu verringern.
6. Ok, Sie sind bereit zum Fahren.

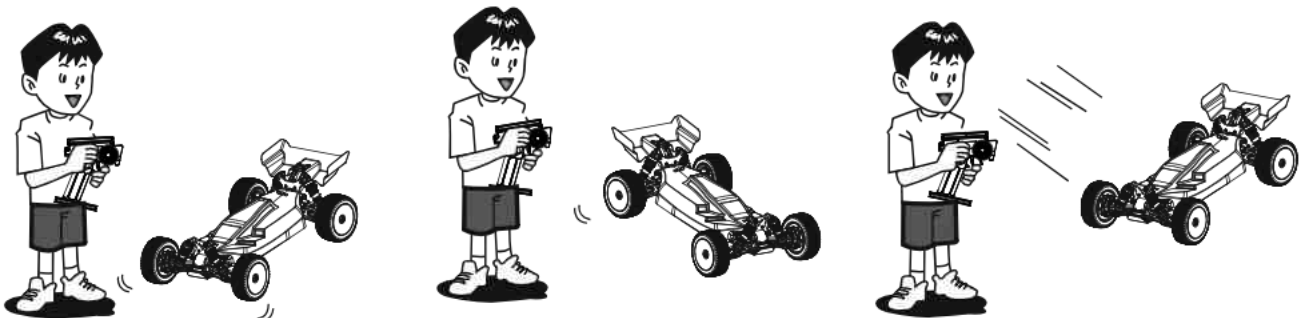
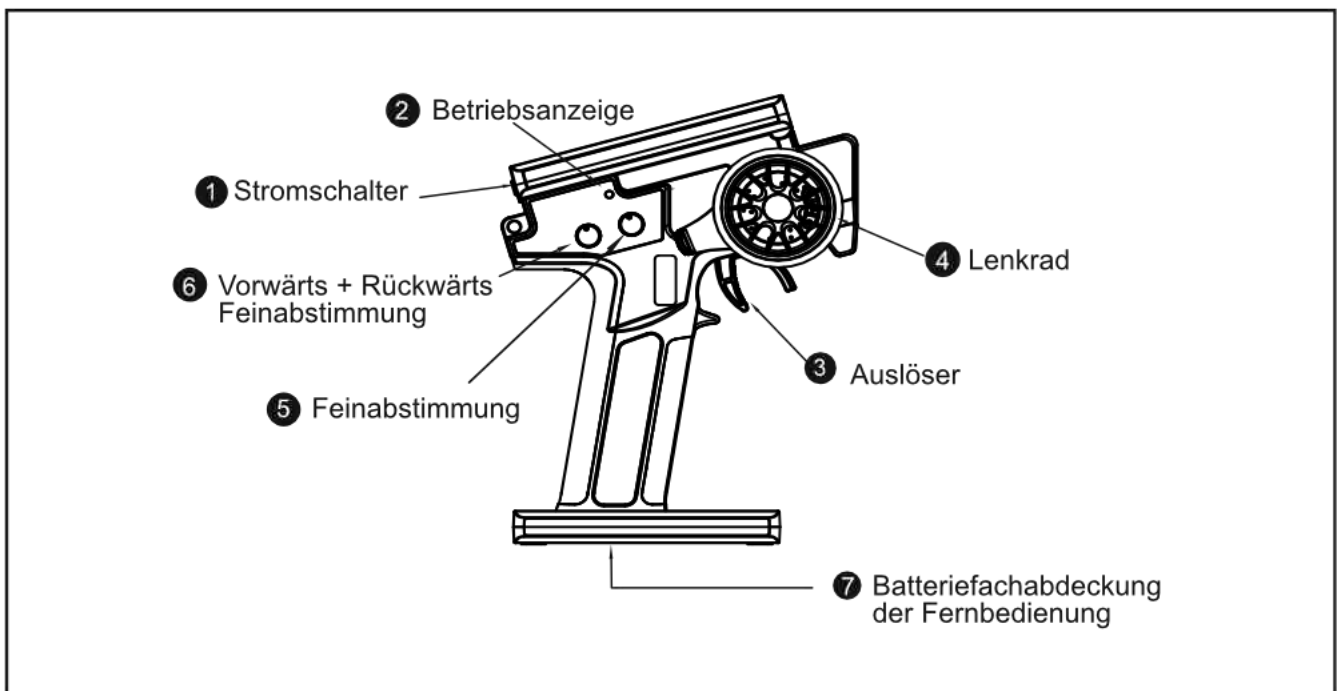

Übung

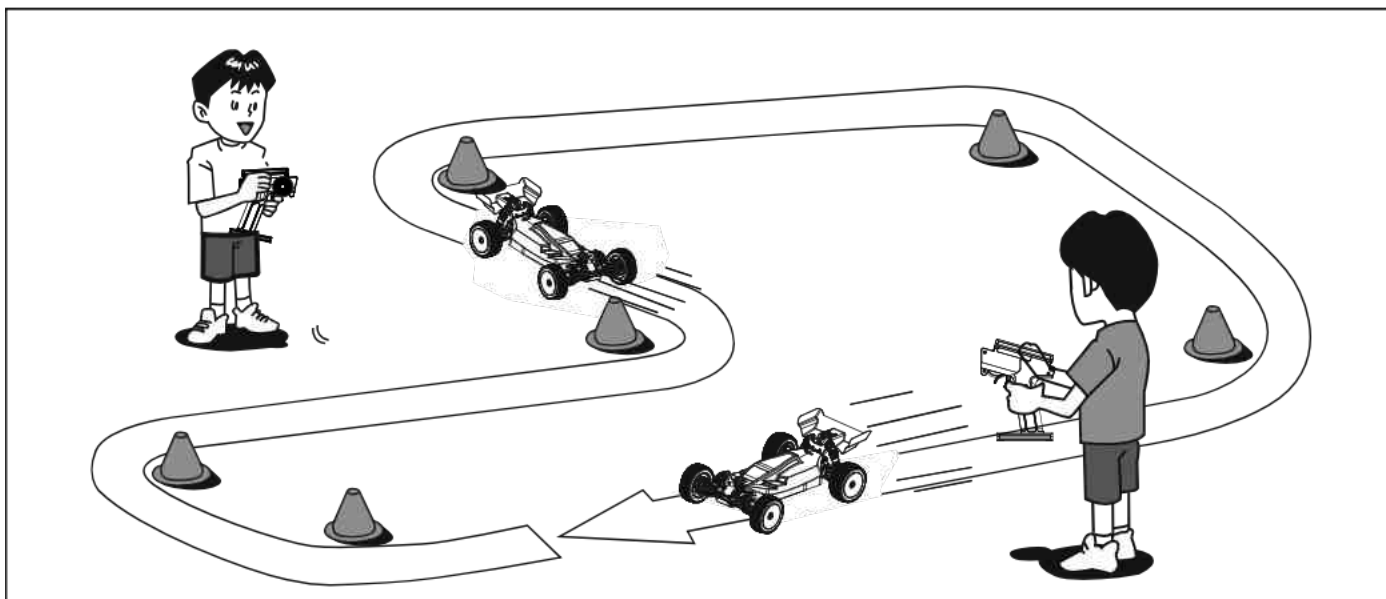

Üben Sie! Lassen Sie das R/C Auto an einem sicheren Ort mit Ecksäulen (separat erwerben), leeren Dosen oder ähnliches. Fahren Sie auf der Geraden schnell und werden dann in den langsamer. Diese Übung schult ihre Technik und ist sehr nützlich wenn Sie das R/C Auto fahren.

Reparatur

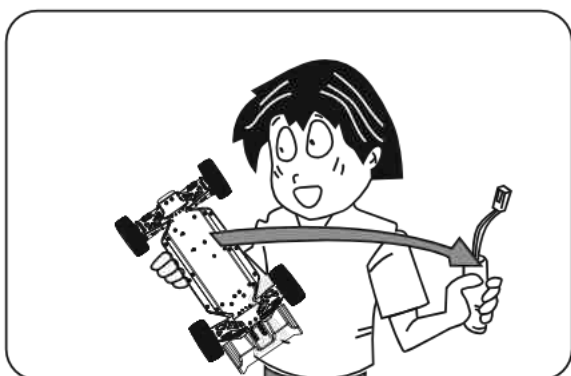

Wenn Sie das Auto nicht benutzen, entfernen Sie bitte die Batterien.

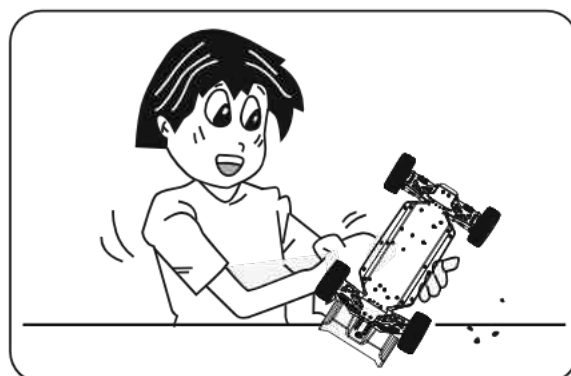

Entfernen Sie Sand, Schmutz und Dreck etc.

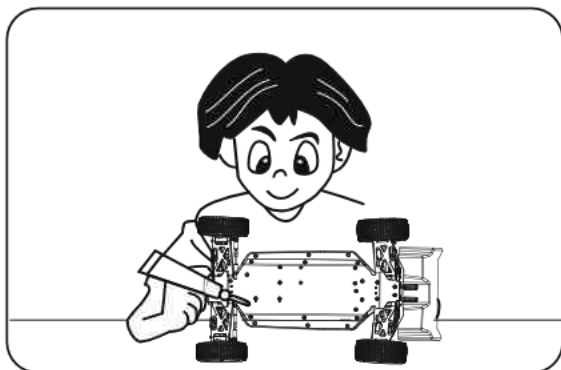

Benutzen Sie Rostschutzöl für das Metall.

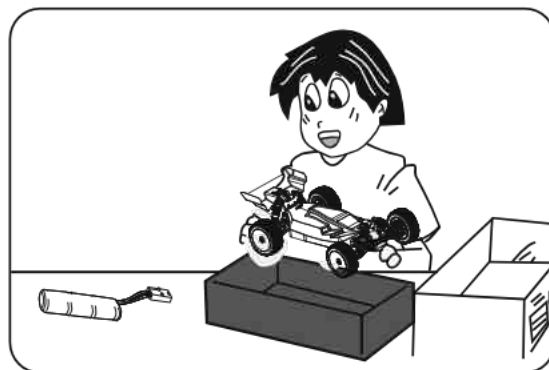

Bewahren Sie das Auto und den Akku getrennt aus.

VERWENDEN SIE DIESES PRODUKT NICHT UNSACHGEMÄß

Nehmen Sie es nicht absichtlich auseinander, modifizieren Sie es nicht und arbeiten Sie nicht daran. Bei Änderungen und Reparaturen verwenden Sie bitte die Teileliste im Lieferumfang, um die konstruktive Sicherheit zu gewährleisten. Betreiben Sie das Produkt innerhalb der angegebenen Grenzen. Überlastung und unzulässiger Gebrauch entgegen den Sicherheitsvorschriften ist strengstens verboten.

HINWEISE UND VORSICHTSMAßNAHMEN FÜR DIE VERWENDUNG VON BATTERIEN

1. die Batterien müssen mit der richtigen Polarität eingelegt werden. Mischen Sie nicht verschiedene Batterietypen oder alte und neue Batterien.
2. Es dürfen nur empfohlene oder identische Batterietypen im Fahrzeug verwendet werden.
3. Die Stromversorgungsklemmen dürfen nicht kurzgeschlossen werden.
4. Verbrauchte Batterien müssen aus dem Fahrzeug entfernt werden.
5. Nicht wiederaufladbare Batterien dürfen nicht wieder aufgeladen werden. Batterien sollten nur unter Aufsicht von Erwachsenen aufgeladen werden.
6. Batterien müssen vor dem Aufladen aus dem Spielzeug entfernt werden.
7. Der Benutzer muss regelmäßig überprüfen, ob die Kabel, Stecker, das Gehäuse und die dazugehörigen Teile beschädigt sind, und wenn dies der Fall ist, den Betrieb einstellen, bis der Schaden behoben ist. Brechen Sie die Antenne des Controllers nicht ab, da Sie sich sonst an den scharfen Teilen schneiden könnten.

ACHTUNG

Dieses Produkt ist nicht für die Verwendung durch Kinder ab 14 Jahren geeignet. Zu Ihrer Sicherheit lesen Sie bitte dieses Handbuch sorgfältig und gründlich durch, bevor Sie das Produkt benutzen.



geprüft nach internationalen Standards.



Warnung:

nicht geeignet für
Kinder
unter 3 Jahren
enthält Kleinteile

Ursprungsland: China



WARNUNG:

Erstickungsgefahr – kleine Teile
Nicht für Kinder unter 3 Jahren.

DIE SPEZIFIZIERUNGEN UND FARBEN
DER INHALTE KÖNNEN VOM FOTO
ABWEICHEN.



MADE IN CHINA

Safety and Cautions

EN

- *Never run the model on public roads or streets, as it could endanger traffic.
- *Never run the model in crowded areas, near or toward people or animals, to prevent property damage and/or personal injury.
- *Never run the model near rivers, ponds or lakes as to prevent R/C car from dropping into the water.
- *Make sure that no one else is using the same frequency as yours in your running area. Using the same frequency at the same time, whether it is driving, flying or sailing, can cause loss of control with R/C model, resulting in serious accidents.
- *To avoid a runaway R/C model or loss of control, always follow the procedure below:
 1. Fully extend transmitter antenna.
 2. Switch on transmitter.
 3. Switch on R/C model.
- *Follow reverse procedure to shut down.
- *Never touch or hinder rotating tire.
- *Never run R/C model in the rain or let run over puddles, as water may cause trouble with R/C model.
- *Motor and battery get very hot after running. Take care when handle them.
- *Retract transmitter antenna when not in use.
- *Remove the batteries from model and transmitter when they are not in use.

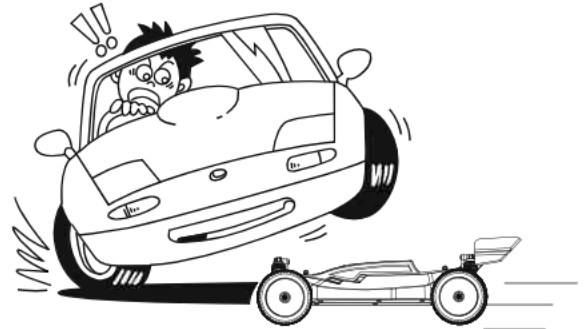





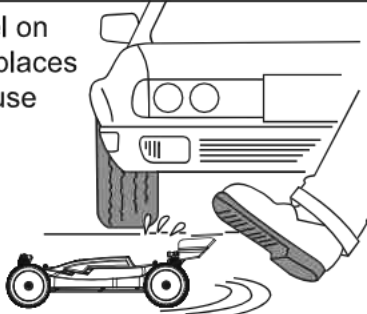

Cautions when handling batteries

- *Do not dismantle the battery or charger and do not cut any battery cables. This may cause short-circuit and/or damage to the product.
- *Change battery with compatible charger following proper procedure that is called out in the instructions. Do not modify charger or charge battery in improper way.
- *Do not recharge battery that is still warm from use as it may damage the battery. Allow the battery to cool off prior to recharging.
- *Make sure to disconnect charger cables from R/C model and electric outlet when not in use.
- *Remove transmitter battery when not using it for a long time as it may leak and damage transmitter when left for a long period.
- *Never incinerate used batteries, as they can explode causing serious accidents.



Safety precautions

<p>Do not operate the model on public roads, in crowded places or near infants, it may cause accidents or injury.</p>  	<p>As the product includes small and sharp parts, assemble and store this product only in places out of the reach of children.</p>  
<p>As the front end of the antenna may be dangerous, do not aim it toward faces.</p>  	<p>During the car running and after, the motor will be hot. Please do not touch it until it has had time to cool down.</p>  

Don't use the same frequency with others at the same time. Or the car will lose control or even lead to serious accidents.

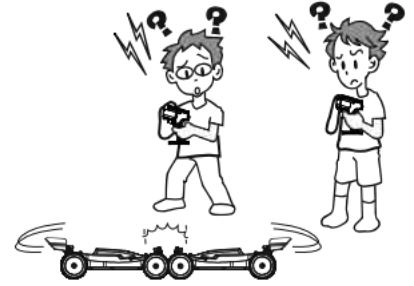

Troubleshooting

Description	Cause	Solution
The car does not operate at all.	Transmitter or receiver is off.	Turn on both transmitter and receiver.
	Batteries are not placed properly in the transmitter.	Place batteries in the transmitter properly.
	The drive battery is not charged enough.	Charge the drive battery.
The car does not follow your operation and control distance not enough long.	Someone else is using the same radio frequency as you are using.	Change your radio frequency to the one no one else is using, wait until the driver using the same radio frequency finishes driving, or drive your car at a different place.
	There is not enough power in the transmitter or receiver batteries.	Replace the transmitter batteries with new ones and charge the drive battery.
	Not tighten antenna on the transmitter/not fully extend antenna.	Make sure insert antenna into the transmitter and fully extend antenna.



CAUTION

- * Please observe the operation manual or packing explanation to install and use, and some parts should be installed by adults.
- * The product contains small parts, it may cause swallow or choke.
- * Never run an R/C model in the seep or rain, moisture areas, or it may cause the parts malfunction.
- * Please throw the wrapper in time to avoid danger for the children.
- * Regularly examine for damage to the charge, wire, plug, bodyshell or other parts. In the event of any damage, it must not be used until the damage has been repaired.
- * The charge, battery box and battery must insert with the appointed power source of product symbol same.
- * This product must only be used with the original collocation charger.
- * The product is contains the functional outshoots are may be dangerous to the children.

Proportional R/C Using Instruction

- ① Turn left the steering wheel, the car will turn left. Turning left angle can be adjusted by the degree of wheel twisting.

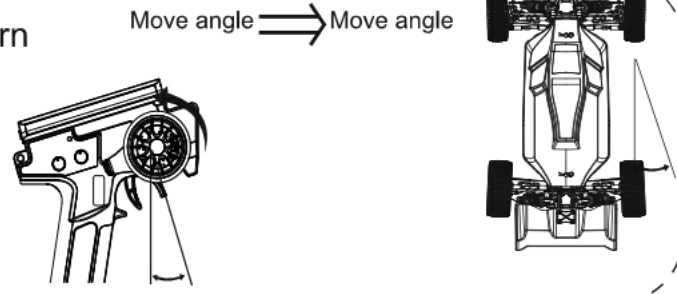

- ② Turn right the steering wheel, the car will turn right. Turning right angle can be adjusted by the degree of wheel twisting.

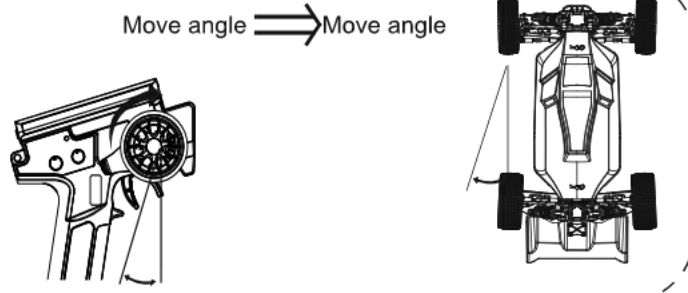

- ③ Pull the throttle trigger backward, the car will forward. Adjusting the angle of throttle trigger can adjust forward speed of the car. During the car forward, quickly push the trigger forward to stop it.

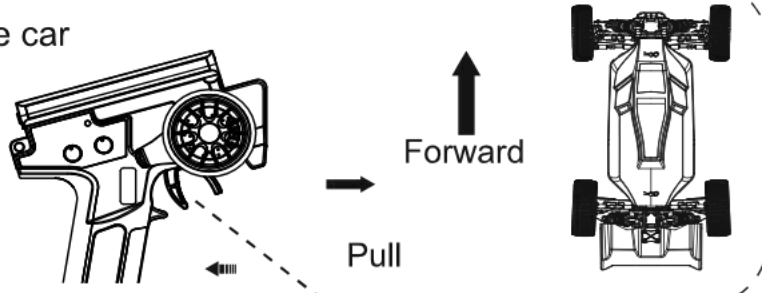

- ④ Loosen the trigger to make it return the neutral position when brake. Push the throttle trigger forward, the car will backward. Adjusting forward angle of throttle trigger adjust backward speed of the car.

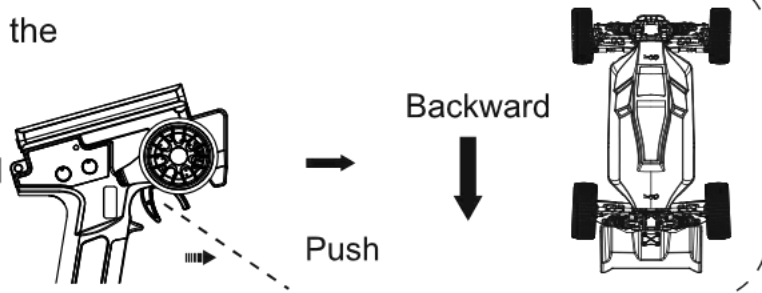

Introduce the common tools and assemble the electron parts

Tools needed for assembly

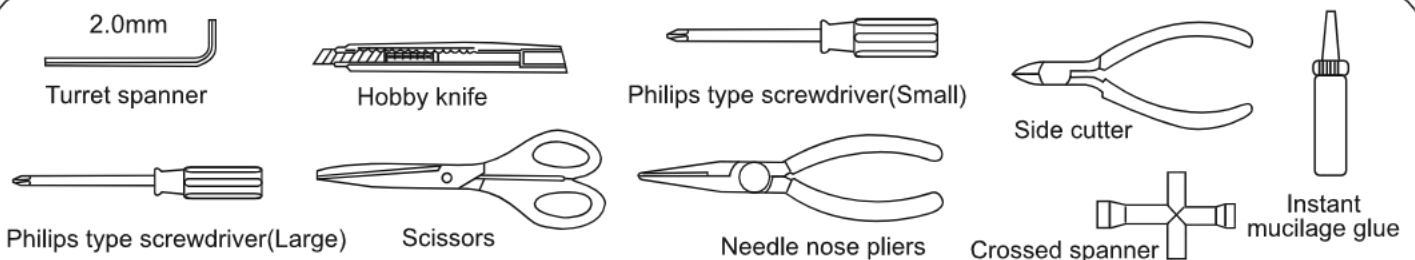

PRACTICE AND MAINTENANCE

Operating program

1. Turn on the power switch **1** on the remote and make sure the power indicator **2** flashes red, then turn on the model car's power switch.
2. The model car on the shelf, gently hook remote control on the trigger **3** to observe whether the car can move forward and backward.
3. Turn the remote control steering wheel **4** to the left or right and make sure that the front wheel's steering follows the command.
4. The model car on the ground, and standing behind the model car, gently hook the remote control throttle trigger **3**, if the model car does not go straight, rotate the remote control front wheel trim **5**, the model car to the right side, the front wheel Turn the trim to the left, the model car leans to the left, and the front wheel trims to the right to rotate until the model car can go straight.
5. Throttle speed adjustment **6** can adjust the model car speed, rotate to the right, hook the trigger model car speed becomes faster, turn left, hook the trigger model car speed becomes slower.
6. OK, ready to run.

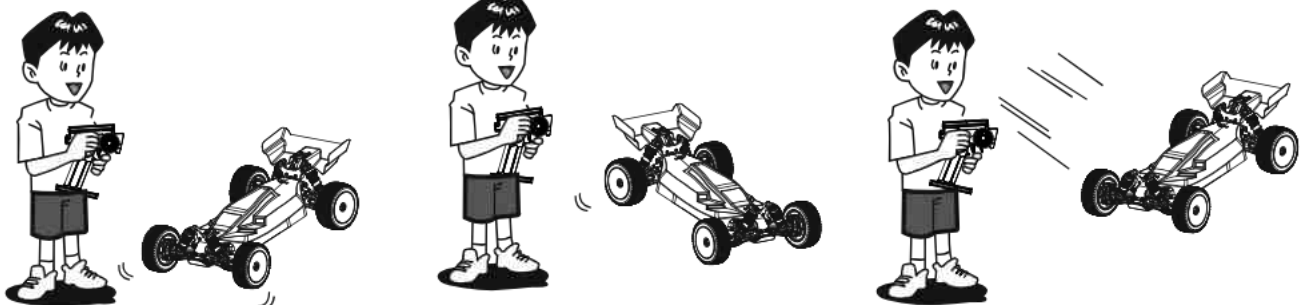
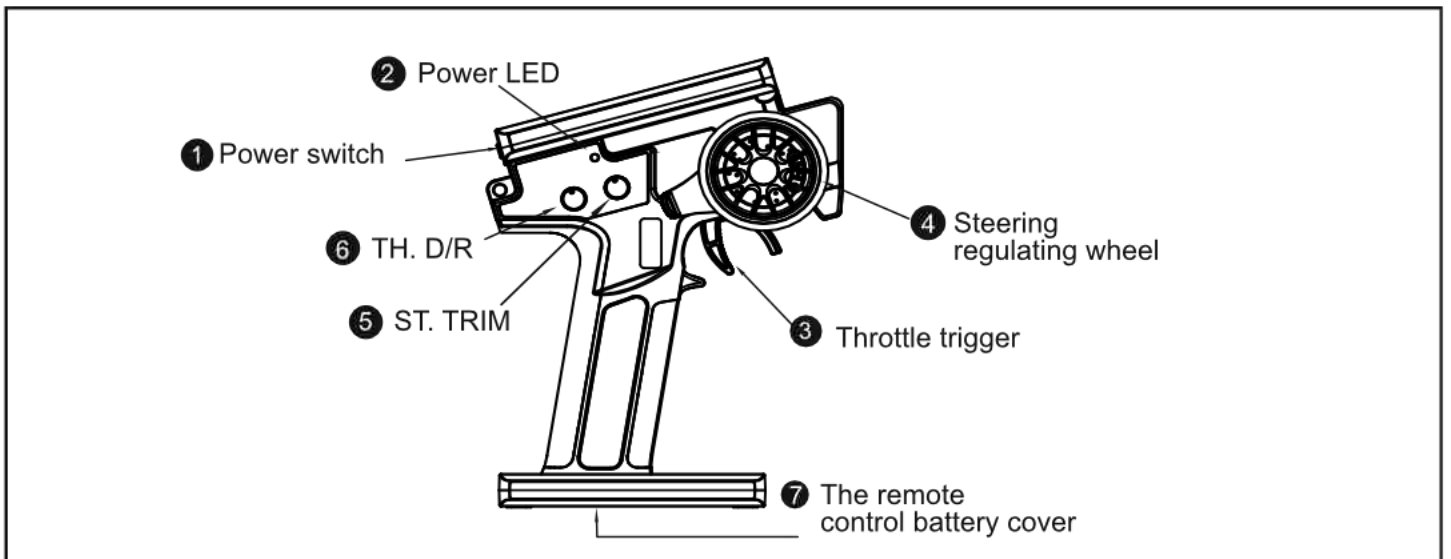

Practice

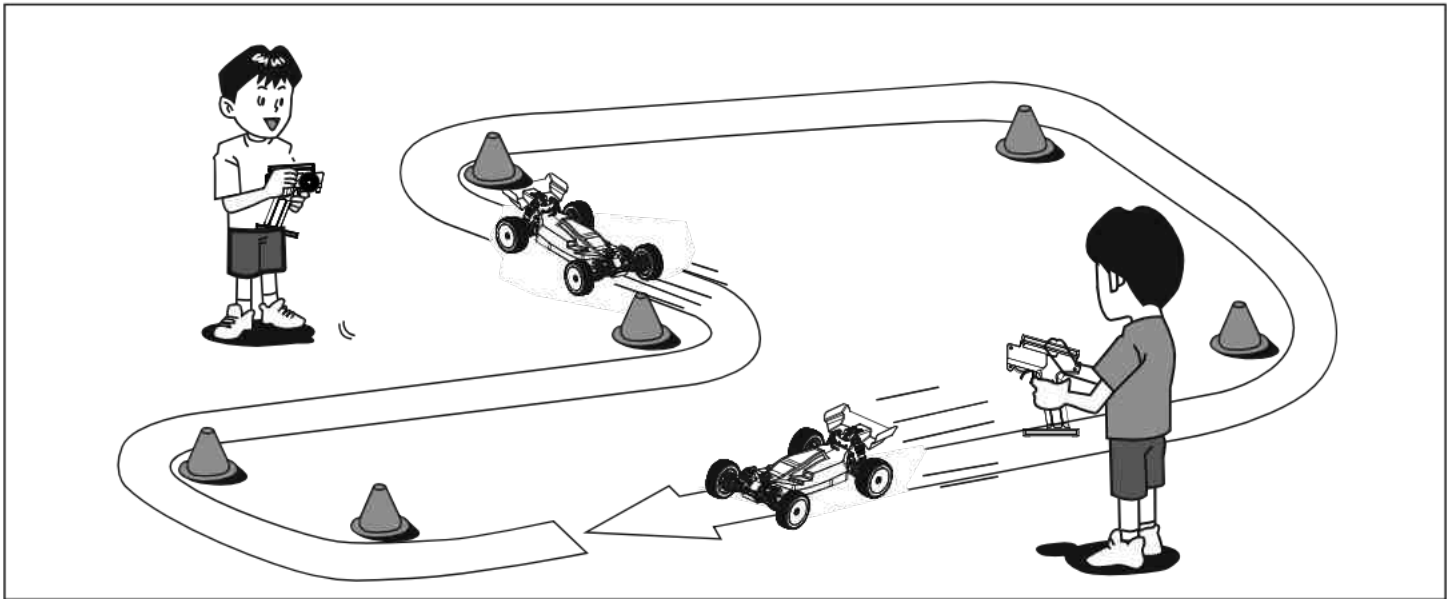

Let's practice! Make R/C car circuit at a wide and safe location using corner pylons (separately available), empty cans or such. Running fast at straight section and slow down at curved section is a basic speed control technique useful when driving R/C car.

Maintain

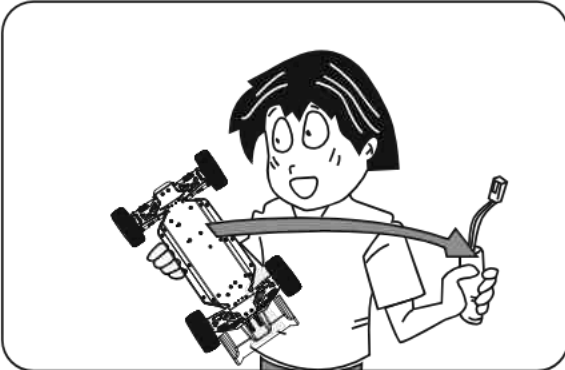

When the car is not in use, you should remove the battery from the car.

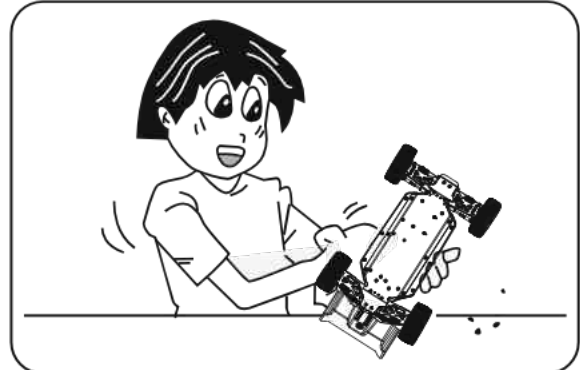

Completely remove sand, mud, dirt etc.

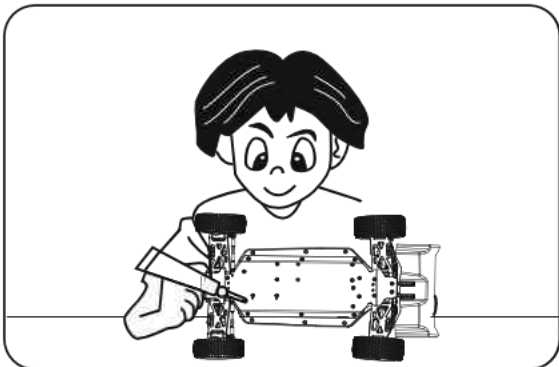

Metal outside should apply the rust prevention oil.

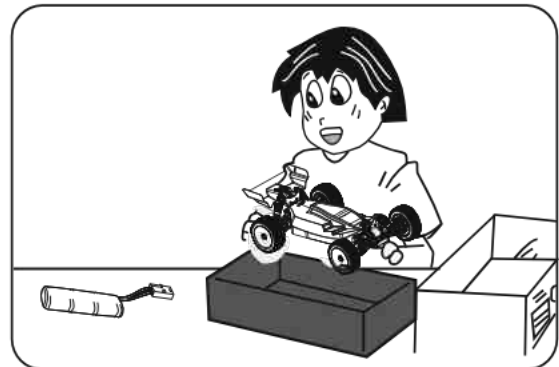

Store the car and batteries separately when not in use.

DON'T IMPROPERLY USE THIS PRODUCT

Don't willfully dismantle, modify or process it. For any modification and maintenance, please use the parts list in product content to ensure structure safety.

Please operate products within specified limit, overload is forbidden, and illegal purposes in violation of safety order are forbidden too.

BATTERY USE INSTRUCTION AND CAUTIONS:

1. Batteries must be inserting with the correct polarity. Do not mixed different types of batteries or new and used batteries.
2. Only the recommends or the same types batteries can use for the car.
3. The supply terminals can not be short circuited.
4. Exhausted batteries must be removed from the car.
5. Non-rechargeable batteries should not be charged. The batteries are only to be charged under adult supervision.
6. The batteries must be removed from the toy before charging.
7. The user need to regularly examined for the damage of the wire, plug, shell and related part. In the event of such damage, stop using until the damage has been repaired. Do not break off the antenna of the controller, or the sharp part may cut you.

CAUTION!

This is not intended for use by year 14 children.

For your safety, please read the manual carefully and thoroughly before operating this product.



Tested according to international standards.



Warning:

Country of origin: China

Not suitable for children under 3 years Contains small parts



WARNING:

Choking hazard – small parts.
Not for children under 3 years.

THE SPECIFICATIONS AND COLOURS OF THE CONTENTS MAY DIFFER FROM THE PHOTO.



MADE IN CHINA